



RT 130

118 t capacity class
Rough Terrain Crane
Datasheet
Metric



RT 130

WORKS FOR YOU.™

	Page · Page · Seite · Pagina · Página · Página · Страница:
Key	3
Légende · Legende · Legenda · Leyenda · Legenda · Условные обозначения	
Highlights	4
Atouts majeurs · Produktmerkmale · Caratteristiche principali · Características destacadas · Destaques · Основные характеристики	
Dimensions	5
Dimensions · Abmessungen · Dimensioni · Dimensiones · Dimensões · Размеры	
Weights	6
Poids · Gewichte · Pesi · Pesos · Pesos · Вес	
Steering Radii	7
Rayons de braquage · Lenkradien · Raggi di sterzata · Radios de dirección · Raios de giro · Радиусы поворотов	
Range Graph	8, 10
Diagramme de charge · Arbeitsbereich · Campo di portata · Gráfico de alcance · Diagrama de carga · Диаграмма рабочей зоны	
Load Chart	9, 11-12
Graphique de charge · Traglasttabelle · Diagramma di carico · Tabla de carga · Tabela de carga · Таблица нагрузок	
Technical Specifications	
Spécifications techniques · Technische Daten · Specifiche tecniche · Especificaciones técnicas · Especificações técnicas · Технические характеристики	
Hydraulic Boom	13
Flèche hydraulique · Hydraulikausleger · Braccio idraulico · Pluma hidráulica · Lança hidráulica · Стрела с гидроприводом	
Hoist	13
Treuil · Hubwerk · Argano · Cabrestante · Guincho · Лебедка	
Upper Structure	14
Tourelle · Oberwagen · Sovrastruttura · Superestructura · Estrutura superior · Верхняя надстройка	
Cab and Controls	14-15
Cabine et commandes · Kabine und Steuerung · Cabina e comandi · Cabina y controles · Cabine e controles · Кабина и органы управления	
Carrier - Engine, Drive-line and Hydraulic system	16-17
Châssis – Moteur, transmission et circuit hydraulique · Unterwagen – Motor, Antriebsstrang und Hydraulik · Carro – Motore, trasmissione e impianto idraulico · Chasis – Motor y tren de transmisión · Veículo – Motor, eixo de transmissão e sistema hidráulico · Шасси – двигатель, трансмиссия и гидравлика	
Vehicle Performance	17
Performances du véhicule · Fahrleistungen · Prestazioni veicolo · Prestaciones del vehículo · Desempenho do veículo · Характеристики автомобиля	
Tires	17
Pneumatiques · Bereifung · Pneumatici · Neumáticos · Pneus · Шины	
Options	18-19
Options · Optionen · Opzionali · Opciones · Opcionais · Дополнительные опции	
Notes to lifting capacity	19
Notes relatives à la capacité de levage · Hinweis zu Tragfähigkeiten · Annotazioni sulle portate · Notas sobre la capacidad de elevación · Notas sobre a capacidade de içamento · Примечания по грузоподъемности	

LÉGENDE · LEGENDE · LEGENDA · LEYENDA · LEGENDA · УСЛОВНЫЕ ОБОЗНАЧЕНИЯ

	Counterweight · Contrepoids · Gegengewicht · Contrappeso · Contrapeso · Contrapeso · Противовес		Performance · Performance · Leistungswerte · Prestazioni · Prestaciones · Desempenho · Характеристики
	Main boom · Flèche principale · Hauptausleger · Braccio principale · Pluma principal · Lança principal · Главная стрела		Tip height · Hauteur de déversement · Rollenhöhe · Altezza di testa · Altura de la punta · Altura da ponta · Высота подъема
	Boom length · Longueur de flèche · Auslegerlänge · Lunghezza del braccio · Longitud pluma · Comprimento da lança · Длина стрелы		Working radius · Portée · Ausladung · Raggio di lavoro · Radio de trabajo · Raio de operação · Рабочий радиус
	Boom extension · Extension de flèche · Ausleger-Verlängerung · Prolunga · Extension de pluma · Extensão da lança · Удлинитель стрелы		Aux head · Tête auxiliaire · Zusatzkopf · Testa ausiliaria · Cabeza auxiliar · Cabeça auxiliar · Дополнительная головка
	Angular offsets · Déports angulaires · Abwinkelbar · Inclinazioni · Inclinación · Desvío angular · Угловое смещение		Hook ball · Crochet à boule · Hakengehänge · Gancio a palla · Aparejo de gancho · Gancho bola · Крюк с шаром
	Telescoping · Mode télescopage · Teleskopieren · Sistema telescópico · Telescopiaje · Telescópica · Выдвижение/втягивание стрелы		Minimum distance between hook block and boom head · Distance entre crochet et tête de flèche · Mindestabstand Hakenflasche bis Rollennachse · Distancia mínima tra bozzello e testa braccio · Distancia mínima gancho a cabeça pluma · Distância mínima entre moitão e cabeça da lança · Минимальное расстояние от крюкоблока до головки стрелы
	Outriggers / Lifting on outriggers · Stabilisateurs / Levege sur stabilisateurs · Abstützungen / Hub mit Abstützung · Stabilizzatori / Sollevamento su stabilizzatori · Estabilizadores / Elevación sobre estabilizadores · Patolas / Elevação sobre patolas · Опоры/подъем на опорах		Crane / Crane in standard configuration · Grue / Grue en configuration standard · Kran / Kran in Standardkonfiguration · Gru / Gru in configurazione standard · Grúa / Grúa configuración estándar · Guindaste / Guindaste na configuração padrão · Кран/кран в стандартной комплектации
	Slewing brake · Frein d'orientation · Schwenkbremse · Freno rotazione · Freno de giro · Freio do giro · Тормоз поворота		Crane without counterweight · Grue sans contrepoids · Kran ohne Gegengewicht · Gru senza contrappeso · Grúa sin contrapeso · Guindaste sem contrapeso · Кран без противовесов
	Slewing / Allowable range · Orientation / Rayon admissible · Schwenken / zulässiger Bereich · Rotazione / Angolo di rotazione permesso · Giro / Rango admisible · Giro / Amplitude admitida · Поворот/допуст. диапазон		Lifting on wheels / Pick & Carry · Levege sur roues / Pick & Carry · Nicht abgestützter Hub / Pick & Carry · Sollevamento su ruote / Pick & Carry · Elevación sobre ruedas / pick & carry · Elevação sobre rodas / Guindaste industrial · Подъем на колесах/Подъем и перенос
	Slewing locked · Orientation bloquée · Schwenksperre · Rotazione bloccata · Giro bloqueado · Giro bloqueado · Поворот заблокирован		Gross vehicle weight · Poids en charge du véhicule · Fahrzeug-Gesamtgewicht · Peso lordo del veicolo · Peso bruto vehículo · Peso sobre o eixo dianteiro · Полный вес крана
	Slewing gears · Réducteurs d'orientation · Schwenkwerk · Sistema di rotazione · Sistema de giro · Engrenagens do giro · Редукторы поворота		Weight on front axle · Poids sur l'essieu avant · Achslast Vorderachse · Peso sull'assale anteriore · Peso eje delantero · Peso sobre o eixo dianteiro · Нагрузка на переднюю ось
	Hoist speed · Vitesse du treuil · Geschwindigkeit des Hubwerks · Velocità argano · Velocidad cabrestante · Velocidade guincho · Скорость лебедки		Weight on rear axle · Poids sur l'essieu arrière · Achslast Hinterachse · Peso sull'assale posteriore · Peso eje trasero · Peso sobre o eixo traseiro · Нагрузка на заднюю ось
	Rope · Câble · Seil · Fune · Cable · Cabo · Трос		Hook block · Crochet-moufle · Unterflasche · Bozzello · Gancho · Moitão · Крюкоблок
	Rope diameter · Diamètre du câble · Seildurchmesser · Diametro della fune · Diâmetro cable · Diâmetro do cabo · Диаметр троса		Electric circuit · Circuit électrique · Elektrische Anlage · Circuito elettrico · Circuito eléctrico · Circuito elétrico · Гидропневматический тормоз
	Rope length · Longueur de câble · Seillänge · Lunghezza fune · Longitud cable · Compr. cabo · Длина троса		Operation temperature · Température de service · Betriebstemperatur · Temperatura di lavoro · Temperatura de servicio · Temperatura operação · Рабочая температура
	Line pull · Traction du câble · Seilzug · Tiro sulla fune · Tracción cable · Tração linha · Нагрузка на трос		Speed · Vitesse · Fahrgeschw indigkeit · Velocità di traslazione · Velocidad · Velocidade · Скорость
	Main hoist · Treuil principal · Haupthubwerk · Argano principale · Cabrestante principal · Guincho principal · Главная лебедка		Engine · Moteur · Motor · Motore · Motor · Motor · Двигатель
	Auxiliary hoist · Treuil auxiliaire · Zusatzhubwerk · Argano ausiliario · Cabrestante auxiliar · Guincho auxiliar · Вспомогательная лебедка		Mechanical transmission · Transmission mécanique · Schaltgetriebe · Trasmissione meccanica · Transmisión mecánica · Transmissão mecânica · Механическая трансмиссия
	Lights · Feux · Beleuchtung · Luci · Luces · Faróis · Освещение		Cab · Cabine · Kabine · Cabina · Cabina · Cabine · Кабина
	Gradeability · Tenue de route en côte · Steigfähigkeit · Inclinazione massima superabile · Pendiente máx. · Saracidade de rampa · Преодолеваемый уклон		Operator aid · Assistance à l'opérateur · Sicherheitseinrichtung · Ausili per l'operatore · Sist. de ayuda al operador · Equipamento de segurança · Дополнительные устройства
	Heating / Air conditioning · Chauffage / Climatisation · Heizung / Klimaanlage · Riscaldamento / Aria condizionata · Calefacción / Climatización · Calefação / Ar condicionado · Обогрев/кондиционер		Rated weight on hook block · Poids nominal sur crochet moufle · Nenngewicht an Unterflasche · Carico nominale al bozzello · Carga nominal en gancho · Peso nominal no moitão · Ном. нагрузка на крюкоблок
	Hydraulics · Hydraulique · Hydraulik · Sistema idraulico · Sistema hidráulico · Sistema hidráulico · Гидравлическая система		No. of sheaves · Nombre de poulies · Anzahl Rollen · Numero di puleggie · N° poleas · N° roldanas · Кол-во шкивов
	Steering · Direction · Lenkung · Sterzatura · Dirección · Direção · Рулевое управление		Single hook · Crochet simple · Einfachhaken · Gancio singolo · Gancho simple · Gancho simples · Однорогий крюк
	Tires · Pneumatiques · Bereifung · Pneumatici · Neumáticos · Pneus · Шины		Rams-horn hook · Double crochet · Doppelhaken · Gancio ad ancora · Aparejo gancho doble · Gancho ch.carneiro · Двойной крюк
	Controls · Commande · Bedienelemente · Comandi · Controles · Controles · Опр. управления		No. of lines · Nombre de lignes · Anzahl Seile · Numero di taglie · N° ramales · N° cabos · Кол-во тросов

HIGHLIGHTS

RT 130

ATOUS MAJEURS · PRODUKTMERKMALE · CARATTERISTICHE PRINCIPALI ·
CARACTERÍSTICAS DESTACADAS · DESTAQUES · ОСНОВНЫЕ ХАРАКТЕРИСТИКИ

▶ **Rated capacity** ·

Capacité nominale · Nennttraglast · Capacità nominale · Capacidad nominal ·
Сapacidade nominal · Номинальная грузоподъемность:

118 t at 3 m working radius
118 t à 3 m de portée
118 t bei 3 m Ausladung
118 t a 3 m dall'asse di rotazione
118 t a 3 m radio de trabajo
118 t a 3 m raio de operação
118 т на рабочем радиусе 3 м

▶ **Maximum main boom length** ·

Longueur max. de flèche · Max. Auslegerlänge · Lunghezza massima braccio telescopico · Longitud de pluma máx. ·
Comprimento máximo da lança · Максимальная длина стрелы:

47,2 m

▶ **Maximum tip height** ·

Hauteur max. de déversement · Max. Rollenhöhe · Altezza di testa massima · Altura de la punta máx. ·
Altura da ponta máx. · Максимальная высота до головки стрелы:

50,0 m

▶ **Maximum hook height** ·

Hauteur max. au crochet · Max. Hakenhöhe · Altezza massima del gancio · Altura de gancho máxima ·
Altura máxima do gancho · Максимальная высота до крюка:

47,7 m



DIMENSIONS

RT 130



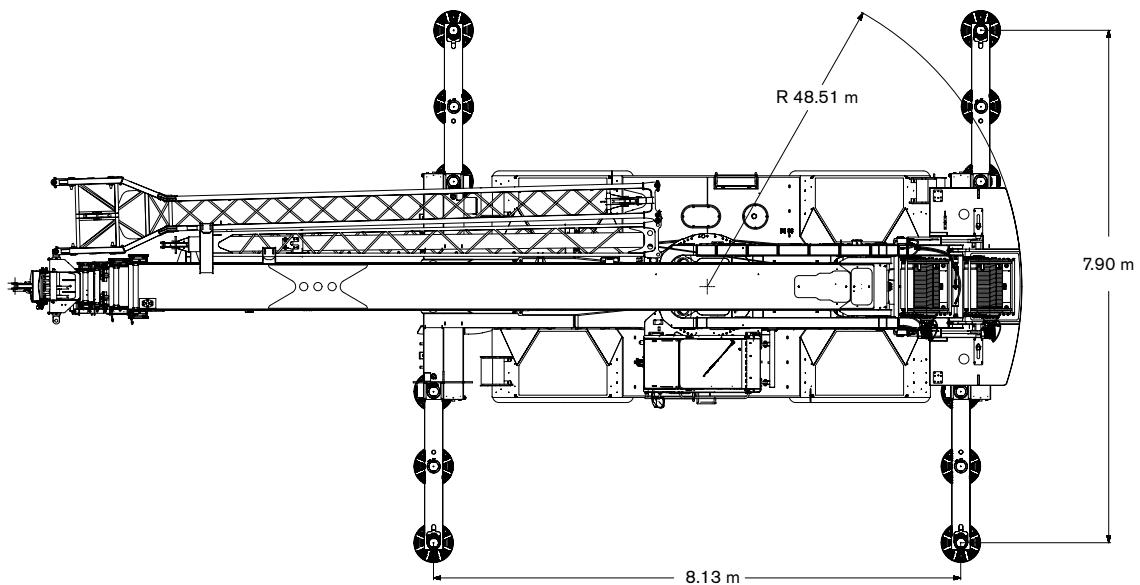
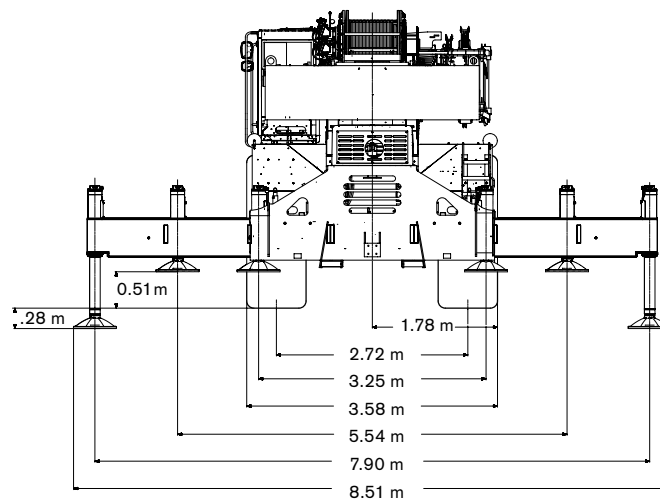
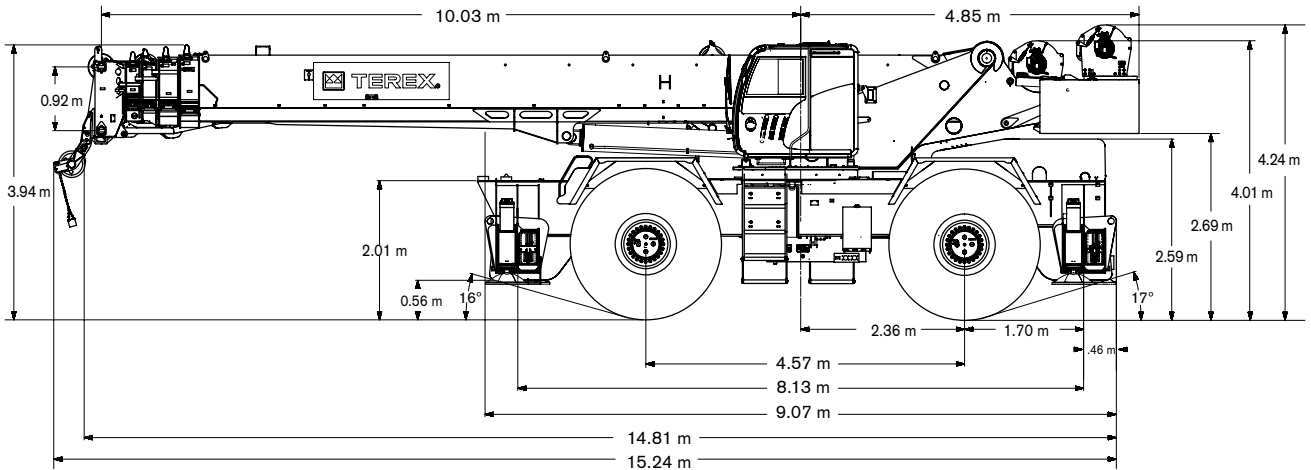





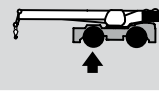
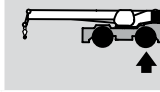
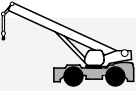
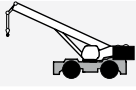

DIMENSIONS · ABMESSUNGEN · DIMENSIONI ·
DIMENSIONES · DIMENSÕES · РАЗМЕРЫ



WEIGHTS

RT 130

POIDS · GEWICHTE · PESI · PESOS · PESOS · BEC

				
		49 012 kg	34 287 kg	14 725 kg
		60 878 kg	26 268 kg	34 610 kg
<p>Add / subtract for main crane configuration · Ajouter / soustraire pour la configuration principale de la grue · Für die Hauptkrankonfiguration abziehen / addieren · Aggiungi / sottrai per configurazione gru principale · Sumar / restar para configuración principal de grúa · Adicionar / subtrair para configuração do guindaste principal · Добавить /исключить из базовой конфигурации крана</p>				
	<p>12,6 m – 47,2 m Stowed aside the boom · Escamotable sur le côté de la flèche · Seitlich am Ausleger verstaut · Staffata a lato braccio · Almacenado lateralmente a la pluma · Guardada na lateral da lança · Складываемая сбоку на главной стреле</p>	+ 1614 kg	+ 2626 kg	- 1012 kg
		+ 95 kg	+ 261 kg	- 166 kg
	<p>Optional; En option · Option · Opzionale · Opcional · Opcional · Опция</p>	+ 100 kg	- 23 kg	+ 123 kg
	<p>With standard rope; Avec câble standard · Mit Standardseil · Con fune standard · Con cable estándar · Com cabo padrão · Со стандартным тросом</p>	+ 299 kg	- 115 kg	+ 414 kg
	<p>With optional rope; Avec câble optionnel · Mit optionalem Seil · Con fune opzionale · Con cable opcional · Com cabo opcional · С тросом дополнительной комплектации</p>	+ 399 kg	- 159 kg	+ 558 kg
	118 t	+ 1048 kg	+ 1764 kg	- 716 kg
	91 t	+ 962 kg	+ 1619 kg	- 657 kg
	68 t	+ 711 kg	+ 1197 kg	- 486 kg
		+ 327 kg	+ 346 kg	- 19 kg

NOTE: Values are subject to 2% variation

REMARQUE : Les valeurs sont sujettes à une variation de 2%

HINWEIS: Werte können bis zu 2% abweichen

NOTA: i valori possono variare fino al 2%

NOTA: Valores sujetos a una variación del 2%

OBSERVAÇÃO: Valores sujeitos a 2% de variação

ПРИМЕЧАНИЕ. Значения даны с допуском +/- 2%

STEERING RADII

RT 130

RAYON DE BRAQUAGE · LENKRADIEN · RAGGI DI STERZATA ·
RADIOS DE DIRECCIÓN · RAIOS DE GIRO · РАДИУСЫ ПОВОРОТОВ

**Two wheel steer · Deux roues directrices · Zweiradlenkung · Sterzata a due ruote ·
Dirección en dos ruedas · Direção em duas rodas · Поворот на двух колесах**

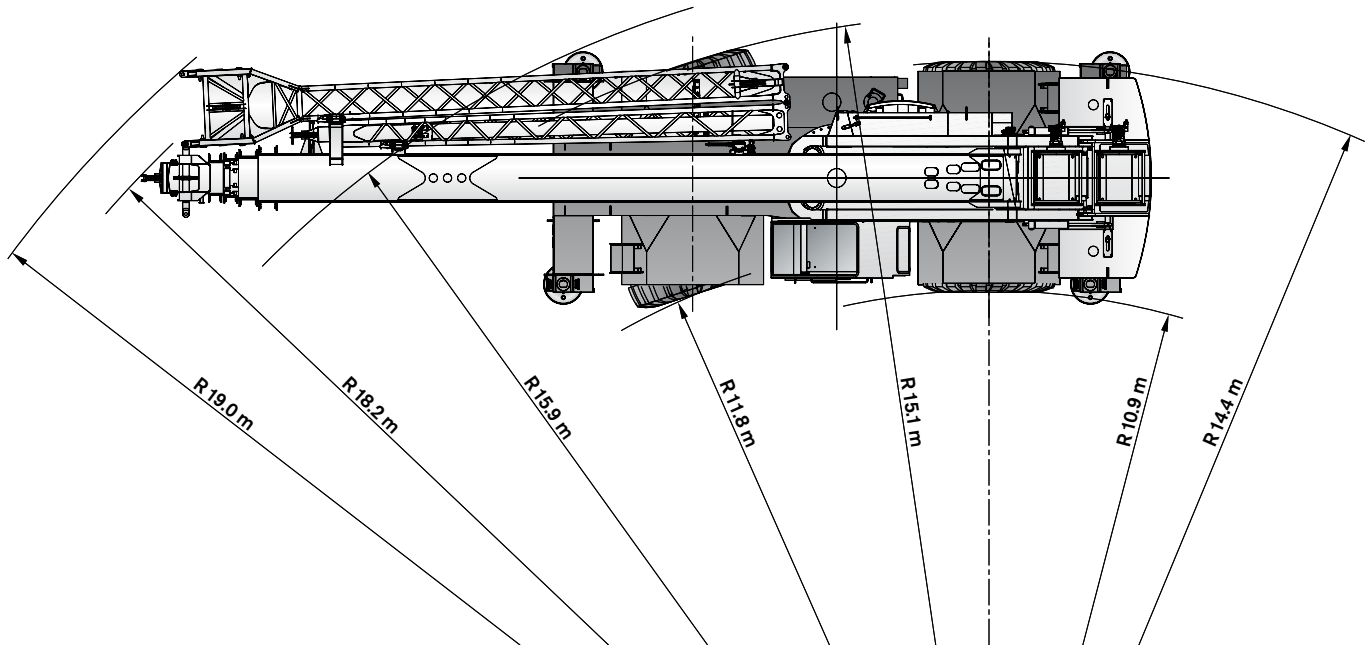

**Four wheel steer · Quatre roues directrices · Allradlenkung · Sterzata a quattro ruote ·
Dirección en cuatro ruedas · Direção em quatro rodas · Поворот на четырех колесах**

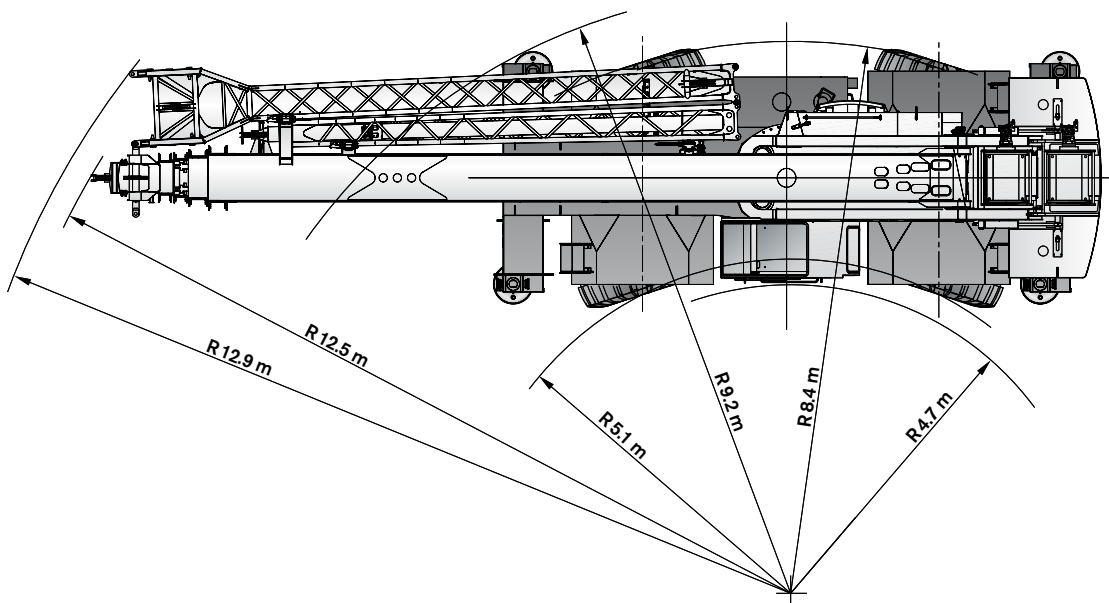

RANGE GRAPH

RT 130

DIAGRAMME DE CHARGE · ARBEITSBEREICH · CAMPO DI PORTATA ·
GRÁFICO DE ALCANCE · DIAGRAMA DE CARGA · ДИАГРАММА РАБОЧЕЙ ЗОНЫ

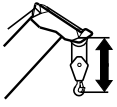

Main boom with hook block: 3,1 m
 Flèche principale avec crochet-moufle : 3,1 m
 Hauptausleger mit Unterflasche: 3,1 m
 Braccio principale con bozzello: 3,1 m

Pluma principal con gancho: 3,1 m
 Lança principal com moitão: 3,1 m
 Главная стрела с крюкоблоком: 3,1 m

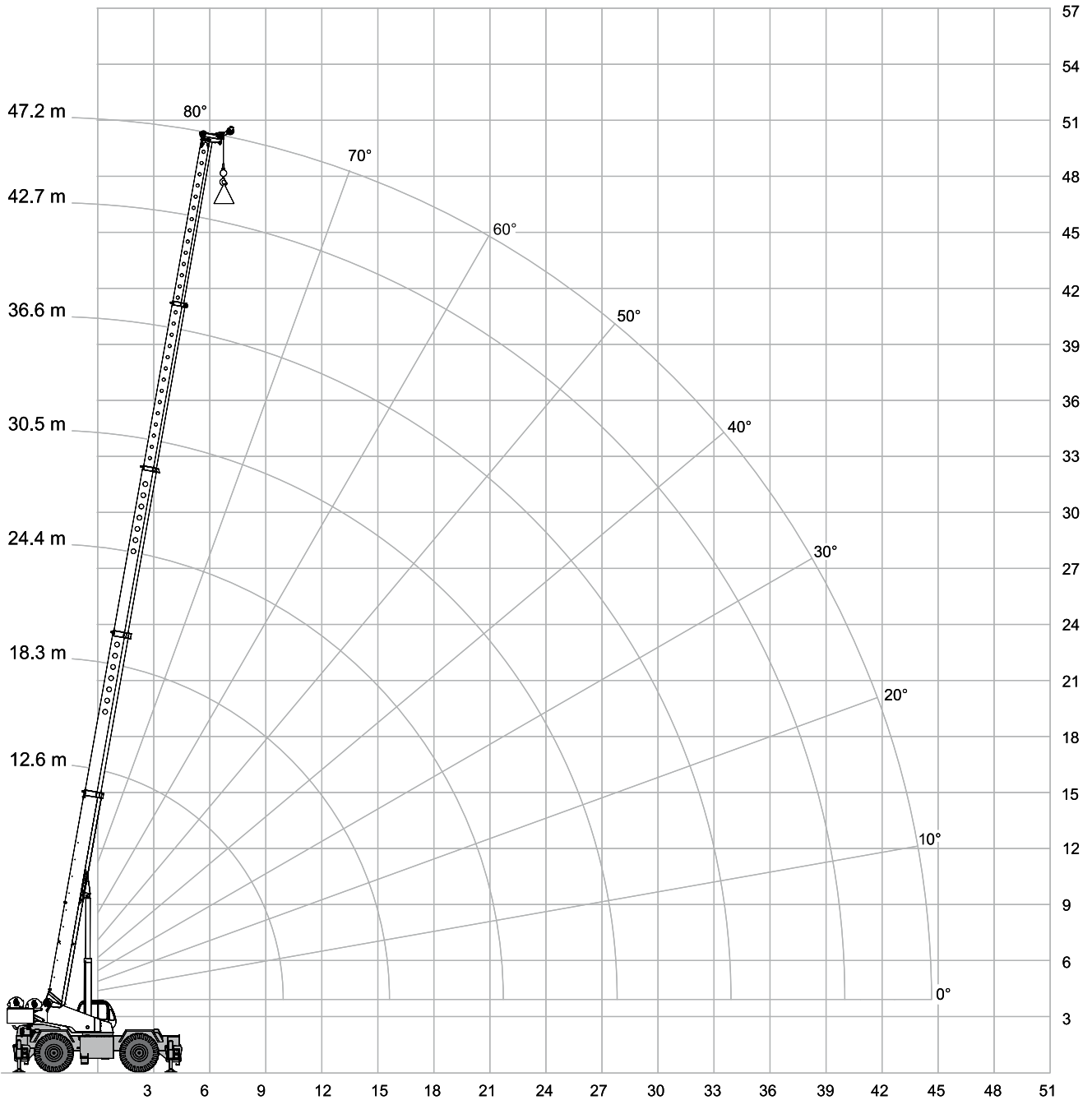

LOAD CHART

RT 130

GRAPHIQUE DE CHARGE · TRAGLASTTABELLE · DIAGRAMMA DI CARICO ·
TABLA DE CARGA · TABELA DE CARGA · ТАБЛИЦА НАГРУЗОК

Dual Mode

Mode double · Dualmodus · Doppia modalità · Modo dual · Modo duplo · Режим двойного телескопирования

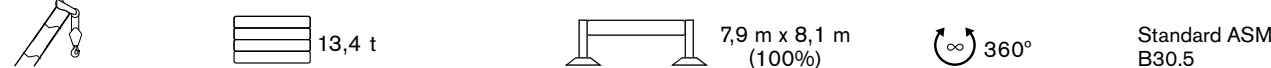

13,4 t 7,9 m x 8,1 m (100%) 360° Standard ASME B30.5

	12,6 m	18,3 m	24,4 m	30,5 m	36,6 m	42,7 m	47,2 m	
m	t	t	t	t	t	t	t	m
3,0	118,0							3,0
3,5	92,7	68,0						3,5
4,0	85,4	68,0						4,0
4,5	77,9	68,0	48,6					4,5
5,0	71,4	67,1	48,4					5,0
6,0	60,7	62,6	47,8	39,0				6,0
7,0	52,3	53,9	42,8	34,6				7,0
8,0	45,6	47,0	38,2	31,0	26,6			8,0
9,0	40,1	38,0	34,5	28,0	24,1			9,0
10,0	28,9	34,2	31,4	25,5	22,0	18,5		10,0
12,0		27,0	24,4	21,5	18,6	16,3	12,3	12,0
14,0		20,3	18,0	18,5	16,0	14,1	11,3	14,0
16,0			14,2	14,9	13,9	12,2	10,4	16,0
18,0			12,7	11,8	12,2	10,7	9,4	18,0
20,0			11,2	9,5	10,2	9,5	8,4	20,0
22,0				8,0	8,4	8,5	7,5	22,0
24,0				7,3	6,9	7,4	6,8	24,0
26,0				6,7	5,7	6,2	6,2	26,0
28,0					5,0	5,2	5,5	28,0
30,0					4,5	4,7	4,6	30,0
32,0					4,2	4,3	3,9	32,0
34,0						3,8	3,2	34,0
36,0						3,2	2,7	36,0
38,0						2,6	2,2	38,0
40,0						2,1	1,7	40,0
42,0							1,3	42,0
44,0							0,9	44,0

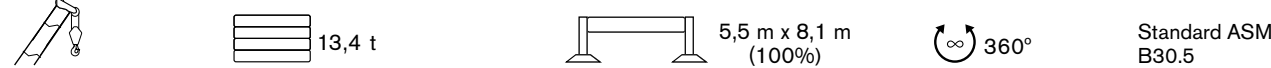

13,4 t 5,5 m x 8,1 m (100%) 360° Standard ASME B30.5

	12,6 m	18,3 m	24,4 m	30,5 m	36,6 m	42,7 m	47,2 m	
m	t	t	t	t	t	t	t	m
3,0	97,6							3,0
3,5	87,3	68,0						3,5
4,0	78,7	68,0						4,0
4,5	71,3	68,0	48,6					4,5
5,0	65,1	63,1	48,4					5,0
6,0	50,7	50,8	47,8	39,0				6,0
7,0	37,2	39,1	37,6	34,6				7,0
8,0	28,7	30,6	29,1	30,4	26,6			8,0
9,0	22,8	24,8	23,7	24,5	24,1			9,0
10,0	18,2	20,6	21,5	20,2	21,0	26,6		10,0
12,0		14,9	15,7	14,7	15,1	24,1	12,3	12,0
14,0		11,0	12,1	12,5	11,3	21,0	11,3	14,0
16,0			9,5	9,9	9,2	15,1	9,2	16,0
18,0			7,5	8,0	7,9	11,3	7,3	18,0
20,0			5,9	6,5	6,4	8,7	5,8	20,0
22,0				5,3	5,2	6,7	4,7	22,0
24,0				4,3	4,3	5,2	3,7	24,0
26,0				3,5	3,5	4,0	3,0	26,0
28,0					2,8	3,1	2,3	28,0
30,0					2,2	2,2	1,7	30,0
32,0					1,6	1,7	1,3	32,0
34,0						1,3		34,0

Mode 1 · Mode 1 · Modus 1 · Modalità 1 · Modo 1 · Modo 1 · Режим 1 | **Mode 2** · Mode 2 · Modus 2 · Modalità 2 · Modo 2 · Modo 2 · Режим 2

RANGE GRAPH

RT 130

DIAGRAMME DE CHARGE · ARBEITSBEREICH · CAMPO DI PORTATA ·
GRÁFICO DE ALCANCE · DIAGRAMA DE CARGA · ДИАГРАММА РАБОЧЕЙ ЗОНЫ

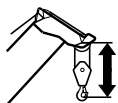

Main boom with hook block: 3,1 m
 Flèche principale avec crochet-moufle : 3,1 m
 Hauptausleger mit unterflasche: 3,1 m
 Braccio principale con bozzello: 3,1 m

Pluma principal con gancho: 3,1 m
 Lança principal com moitão: 3,1 m
 Главная стрела с крюкблоком: 3,1 m

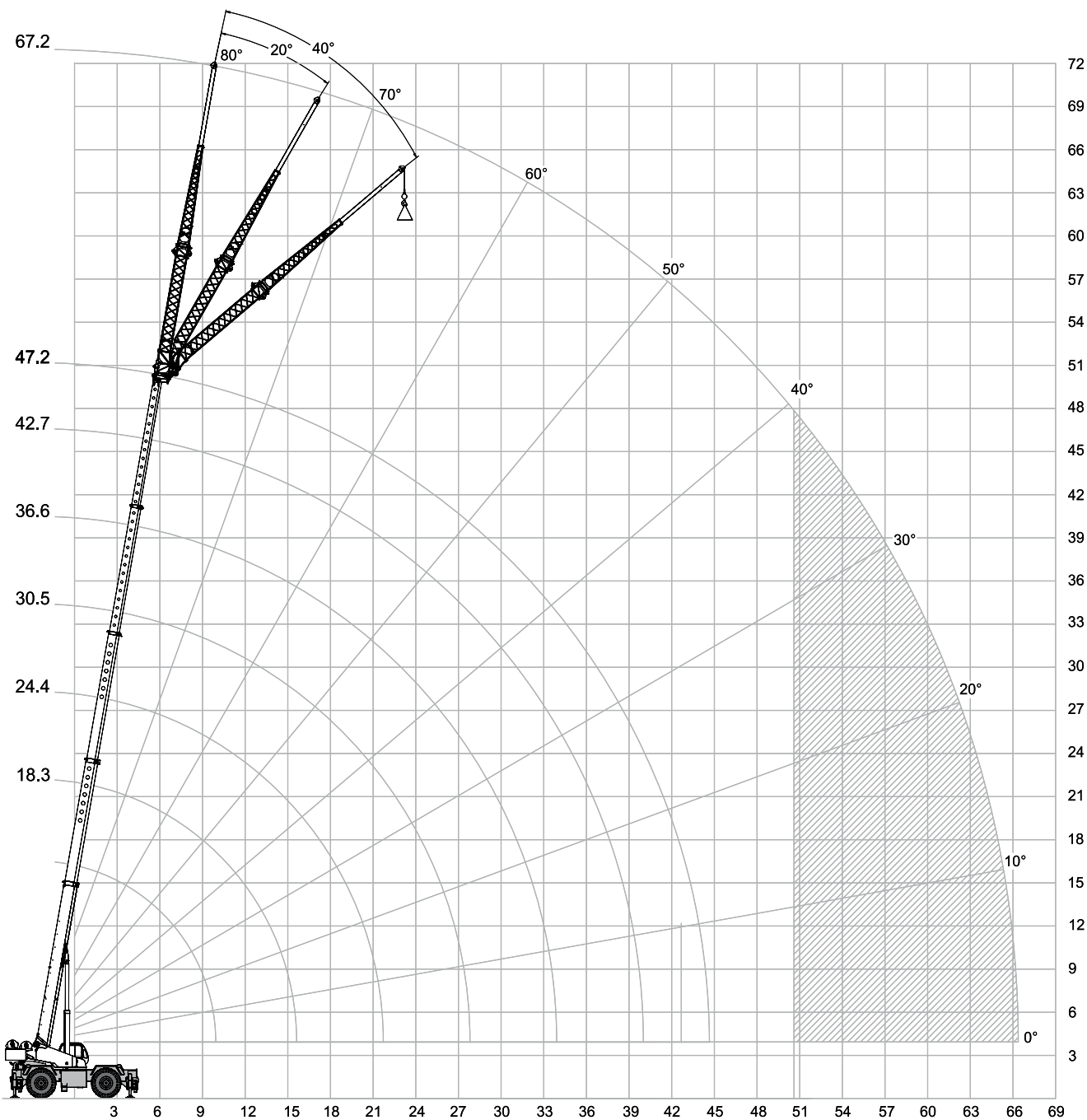

LOAD CHART

RT 130

GRAPHIQUE DE CHARGE · TRAGLASTTABELLE · DIAGRAMMA DI CARICO ·
TABLA DE CARGA · TABELA DE CARGA · ТАБЛИЦА НАГРУЗОК



13,4 t

7,9 m x 8,1 m
(100%)

360°

Standard ASME
B30.5

47,2 m		8,8 m	
	0°		20°
m	t	m	t
14,9	7,2	18,0	6,8
17,4	6,4	20,1	6,0
19,5	5,6	22,3	5,3
21,6	4,9	24,1	4,5
24,7	3,9	26,8	3,5
27,4	3,0	29,3	2,6
29,9	2,2	31,7	1,9
32,3	1,5	33,8	1,3

47,2 m		16,7 m	
	0°		20°
m	t	m	t
16,8	4,0	22,3	3,1
19,2	3,7	24,4	3,0
21,6	3,5	26,5	2,8
24,1	3,2	28,7	2,6
27,7	2,3	32,0	1,9
31,4	1,6	35,4	1,2

47,2 m		22,0 m	
	0°		20°
m	t	m	t
18,6	3,1	25,6	2,3
21,3	2,9	28,3	2,2
24,1	2,7	30,5	2,1
26,8	2,5	32,6	1,9
30,5	1,9	36,0	1,4

LOAD CHART

RT 130

GRAPHIQUE DE CHARGE · TRAGLASTTABELLE · DIAGRAMMA DI CARICO ·
TABLA DE CARGA · TABELA DE CARGA · ТАБЛИЦА НАГРУЗОК

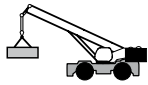

13,4 t

Standard ASME
B30.5

360° 0 km/h			0° max. 4 km/h		
m	t	t	m	t	t
6,0	12,6	28,8	6,0	12,6	22,1
7,0	12,6	25,0	7,0	12,6	17,6
8,0	12,6	22,8	8,0	12,6	14,6
9,0	18,3	19,9	9,0	18,3	12,6
10,0	18,3	10,8	10,0	18,3	11,1
12,0	18,3	9,5	12,0	18,3	8,9
14,0	18,3	8,3	14,0	18,3	7,1
16,0	24,4	7,0	16,0	24,4	5,6
18,0	24,4	5,8	18,0	24,4	4,6
20,0	24,4	4,6	20,0	24,4	3,9
22,0	24,4	3,3	22,0	24,4	2,2

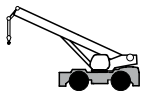

0 t

7,9 m x 8,1 m
(100%)

360°

Standard ASME
B30.5

	12,6 m	18,3 m	24,4 m	30,5 m	36,6 m	42,7 m	47,2 m	
m	m	t	t	t	t	t	t	m
3,0	98,25							3,0
3,5	88,00	49,85						3,5
4,0	79,40	49,85						4,0
4,5	72,00	49,85	35,35					4,5
5,0	65,60	48,35	33,85					5,0
6,0	55,10	45,15	31,00	24,25				6,0
7,0	47,00	42,20	28,35	22,50				7,0
8,0	33,85	36,15	25,95	20,65	16,70			8,0
9,0	25,60	27,80	23,70	18,90	15,55			9,0
10,0	19,60	22,20	21,75	17,35	14,45	14,45		10,0
12,0	19,00	15,20	16,10	14,70	12,35	12,60	12,25	12,0
14,0		10,85	11,85	12,35	10,60	10,90	11,25	14,0
16,0		8,05	8,95	9,45	9,20	9,25	8,60	16,0
18,0			6,85	7,40	7,25	7,15	6,55	18,0
20,0			5,25	5,80	5,65	5,60	5,00	20,0
22,0				4,60	4,45	4,40	3,80	22,0
24,0				3,60	3,50	3,45	2,85	24,0
26,0				2,70	2,70	2,65	2,10	26,0
28,0					2,00	2,00	1,45	28,0
30,0					1,45	1,40	0,85	30,0
32,0					0,90	0,95	0,40	32,0
34,0						0,50		34,0





TECHNICAL SPECIFICATIONS

RT 130

SPÉCIFICATIONS TECHNIQUES · TECHNISCHE DATEN · SPECIFICHE TECNICHE ·
ESPECIFICACIONES TÉCNICAS · ESPECIFICAÇÕES TÉCNICAS · ТЕХНИЧЕСКИЕ ХАРАКТЕРИСТИКИ







Hydraulic Boom

Flèche hydraulique · Hydraulikausleger · Braccio idraulico · Pluma hidráulica · Lança hidráulica · Стрела с гидроприводом

	5 sections · 5 segments · 5 Segmente · 5 sezioni · 5 secciones · 5 seções · 5 секций	
	Synchronized · Synchrones · Synchronisiert · Sincronizzato · Sincronizado · Sincronizadas · синхронизировано	
	Min. / Max. · Min / Max · Min. / Max. · Min. / Max. · Min. / Máx. · Min. / Máx. · Мин. / Макс.	12,6 m / 47,2 m
	Max. main boom · Flèche principale max. · Hauptausleger, max. · Max. braccio principale · Máx. pluma principal · Máx. lança principal · Макс. главной стрелы	50 m
	Boom luffing angle range (min. / max.) · Plage angulaire de relevage de la flèche (min. / max.) · Winkelstellung des Auslegers (min. / max.) · Angolo di brandeggio (min. / max.) · Ângulos de elevación de la pluma (min. / máx.) · Variação angular da articulação da lança (mín. / máx.) · Диапазон изменения угла вылета стрелы (мин. / макс.)	-3° / +80°
	Boom raising / lowering time⁽¹⁾ · Durée de relevage / abaissement de la flèche ⁽¹⁾ · Ausleger Heben / Senken ⁽¹⁾ · Tempo di sollevamento / abbassamento braccio ⁽¹⁾ · Tiempo de elevación / descenso de la pluma ⁽¹⁾ · Tempo de elevação / abaixamento da lança ⁽¹⁾ · Время подъема/опускания стрелы ⁽¹⁾	70 s / 100 s
	Boom extension / retraction time⁽¹⁾ · Durée d'extension / rétraction de la flèche ⁽¹⁾ · Ausleger Ausfahren / Einfahren ⁽¹⁾ · Tempo di estensione / retrazione del braccio ⁽¹⁾ · Tiempo de extensión / retracción de la pluma ⁽¹⁾ · Tempo de alongamento / retração da lança ⁽¹⁾ · Время выдвижения/втягивания секций стрелы ⁽¹⁾	115 s / 106 s

Hoist

Treuil · Hubwerk · Argano · Cabrestante · Guincho · Подъем

	Hydraulic motor · Moteur hydraulique · Hydromotor · Motore idraulico · Motor hidráulico · Motor hidráulicos · Гидравлический двигатель	
	Rope roller device · Tendeur de câble · Seilspannvorrichtung · Dispositivo pressafune · Sistema de tensado de cable · Sarilho dos cabos · Направляющий ролик троса	
	Normally engaged brake · Frein serré normalement · Bremse im Normalzustand aktiviert · Freno normalmente inserito · Freno activado en estado normal · Freio normalmente aplicado · Нормально закрытый тормоз	
	2 speeds · 2 vitesses · 2 Geschwindigkeiten · 2 velocità · 2 velocidades · 2 velocidades · 2 скорости	
	Max.⁽¹⁾ · Max.⁽¹⁾ · Max.⁽¹⁾ · Max.⁽¹⁾ · Máx.⁽¹⁾ · Máx.⁽¹⁾ · Макс.⁽¹⁾	138 m/min.
	XIPS, IWRC, right regular lay · XIPS, IWRC, commettage ordinaire à droite · Seil XIPS, IWRC, Kreuzschlag rechts · XIPS, IWRC, avvolgimento crociato destro · XIPS, IWRC, trenzado regular derecho · EIPS, IWRC, torção direita regular · XIPS, IWRC, трос правой крестовой свивки	
		19 mm
		259 m
	Permissible line pull · Traction du câble admissible · Max. Seilzug · Tiro massimo ammissibile · Tracción de cable admisible · Tração máxima admissível · Макс. нагр. на трос	74,7 kN

TECHNICAL SPECIFICATIONS

RT 130

SPÉCIFICATIONS TECHNIQUES · TECHNISCHE DATEN · SPECIFICHE TECNICHE ·
ESPECIFICACIONES TÉCNICAS · ESPECIFICAÇÕES TÉCNICAS · ТЕХНИЧЕСКИЕ ХАРАКТЕРИСТИКИ

Upper Structure

Tourelle · Oberwagen · Sovrastruttura · Superestructura · Estrutura superior · Верхняя надстройка



Non stop · Rotation libre · Unbegrenzt drehbar · Senza fine · Sin fin · Sem fim · Безостановочн

360°

Maximum speed⁽¹⁾ ·

1.5 rpm

Vitesse maximale⁽¹⁾ · Max. Drehgeschwindigkeit⁽¹⁾ · Velocità massima⁽¹⁾ · Velocidad máxima⁽¹⁾ ·
Velocidade máxima⁽¹⁾ · Максимальная скорость⁽¹⁾



Hydraulic motor ·

Moteur hydraulique · Hydromotor · Motore idraulico · Motor hidráulico · Motor hidráulico · Гидравлический двигатель

Planetary reducer ·

Réducteur planétaire · Planetenuntersetzung · Riduttore epicicloidale · Reductor planetario · Redutor planetário ·
Планетарный редуктор



Foot actuated pedal - provides variable braking force ·

Pédale au pied - pour une force de freinage variable · Fußpedal für variable Bremskraft ·

Pedale - assicura una forza frenante variabile · Pedal de accionamiento - Proporciona una fuerza de frenado variable ·

Freio a pedal - proporciona força de frenagem variável · Ножная педаль - обеспечивает регулируемое тормозное усилие

Travel Lock - 2 position or 360° house lock ·

Verrouillage en conduite - en 2 positions ou sur 360° · Verriegelung – 2 Positionen oder 360° - Verriegelung ·

Blocco traslazione – 2 posizioni o blocco torretta 360° · Bloqueo de viaje - Bloqueo de la superestructura en 2 posiciones o 360° ·

Bloqueio para viagem - 2 posições ou em qualquer ângulo · Блокировка надстройки - в 2 положениях или в диапазоне 360°

Cab and Controls

Cabine et commandes · Kabine und Steuerung · Cabina e comandi · Cabina y controles ·

Cabine e controles · Кабина и органы управления



Sliding door, left side ·

Porte coulissante, côté gauche · Schiebetür links · Porta scorrevole, lato sinistro ·

Puerta deslizante, lado izquierdo · Porta corrediça, lado esquerdo · Раздвижная дверь, с левой стороны

Sliding window on the left side and rear ·

Vitre coulissante côté gauche et à l'arrière · Schiebefenster links und hinten · Finestra scorrevole sul lato sinistro e sul retro ·

Luna deslizante en lado izquierdo y parte trasera · Janela de correr no lado esquerdo e traseira ·

Раздвижное окно с левой стороны и сзади

Hinged, tinted all glass skylight ·

Lucarne de toit teintée ouvrante · Aufklappbares, getöntes Glasdachfenster ·

Lucernario incernierato con apertura a ribalta, interamente in vetro oscurante · Luna superior tintada y abatible ·

Teto solar articulado, vidro fumê integral · Откидывающийся на петлях тонированный потолочный люк

Six way adjustable seat ·

Siège réglable en six position · Sechsfach verstellbarer Sitz · Sedile regolabile a sei vie ·

Asiento con seis regulaciones · Assento ajustável com seis posições · Сиденье, регулируемое в шести направлениях

18° tiltable cab ·

Cabine inclinable à 18° · Um 18° neigbare Kabine · Cabina inclinabile di 18° ·

Cabina basculante 18° · Cabine inclinável até 18° · Кабина, откидывающаяся на 18°

Work lights ·

Feux de travail · Arbeitsscheinwerfer · Luci di lavoro · Luces de trabajo · Faróis de trabalho · Faróis de trabalho

Signal lights indicating LMI-load ·

Signal lumineux indiquant la charge LMI · Ampelsignal LMB-Auslastung · Segnalazione in stile semaforo del carico massimo ·

Luces que indican la carga del indicador de momento de carga · Lâmpadas indicadoras de carga no LMI ·

Световые сигнализаторы нагрузки ограничителя момента



Armrest mounted dual axis electro-proportional joysticks ·

Manipulateurs électro-proportionnels double axe montés sur accoudoirs ·
Elektroproportionale Zweiwege-Joysticks an den Armlehnen ·
Joystick elettroproporzionali a doppio asse montati su bracciolo ·
Joysticks electroproporcionados de dos ejes, montados en los reposabrazos ·
Comandos eletroproporcionais de duplo eixo montados nos apoios de braço ·
Двухосевые электропропорциональные джойстики, вмонтированный в подлокотник

Controls for hoist and hoist rotation indicator, slewing, boom elevation, boom telescoping ·

Commandes de treuil et indication de rotation du treuil, orientation, levage de la flèche, télescopage de la flèche ·
Bedienelemente für Hubwerk und Hubwerk-Drehanzeige, Schwenken, Ausleger anheben, Ausleger ein-/ausfahren ·
Comandi per argano e indicatore di rotazione dell'argano, rotazione, elevazione del braccio e sfilo del braccio ·
Controles para cabrestante e indicador de rotación del cabrestante, giro, elevación de pluma, extensión de pluma ·
Controles para guincho, seu indicador de rotação, giro, elevação e projeção da lança ·
Органы управления лебедкой, индикатором перекручивания троса при подъеме, поворотом, подъемом стрелы и телескопированием основной стрелы

Foot controls for swing brake, service brake and engine throttle ·

Pédales pour le frein d'orientation, le frein de service et l'accélération ·
Pedalbedienung für Schwenkbremse, Betriebsbremse und Motordrehzahl ·
Comandi a pedale per freno rotazione, freno di servizio e acceleratore del motore ·
Pedales de control para freno de giro, frenos de servicio y aceleración de motor ·
Controles de pedal para freio do giro, freio de serviço e acelerador do motor ·
Педали управления тормозом поворота, рабочим тормозом и дроссельной заслонкой

Steering wheel column mounted controls for gear shifting ·

Commandes sur colonne de direction pour changement de rapport ·
Schalthebel an der Lenksäule ·
Comandi del cambio montati sul piantone dello sterzo ·
Controles para cambios de marcha montados en columna de dirección ·
Controles instalados na coluna do volante para troca de marchas ·
Рычаг переключения скоростей на рулевой колонке

Dashboard mounted switches for steering mode, outriggers ·

Boutons sur tableau de bord pour les modes de direction, les stabilisateurs ·
Armaturenschalter für Lenkart und Abstützungen ·
Interruttori a cruscotto per modalità di sterzata, stabilizzatori ·
Panel de interruptores para modo de conducción, apoyos estabilizadores ·
Interruptores no painel para modo de direção, estabilizadores laterais ·
Переключатели режимов рулевого управления и управления выдвижными опорами на панели приборов



Graphic interface for rated capacity indicator ·

Interface graphique indiquant la capacité nominale ·
Traglastanzeige mit grafischer Schnittstelle ·
Interfaccia grafica per indicatore della capacità nominale ·
Interfaz gráfica para indicador de capacidad nominal ·
Interface gráfica para o indicador de capacidade nominal ·
Графический интерфейс, отображающий номинальные значения грузоподъемности



Standard HVAC, flameless heat ·

HVAC standard, chauffage sans flammes ·
Standard-Heizung/Klima, flammenlose Heizung ·
Climatizzatore standard, calore senza fiamma ·
HVAC estándar, calor sin llamas ·
Climatização padrão, calor sem chama ·
Стандартный комплект беспламенного отопления, вентиляции и кондиционирования

TECHNICAL SPECIFICATIONS

RT 130

SPÉCIFICATIONS TECHNIQUES · TECHNISCHE DATEN · SPECIFICHE TECNICHE ·
ESPECIFICACIONES TÉCNICAS · ESPECIFICAÇÕES TÉCNICAS · ТЕХНИЧЕСКИЕ ХАРАКТЕРИСТИКИ

Carrier - Engine, Drive-line and Hydraulic system

Châssis – Moteur, transmission et circuit hydraulique · Unterwagen – Motor, Antriebsstrang und Hydraulik ·

Carro – Motore, trasmissione e impianto idraulico · Motor, transmisión y sist. hidráulico ·

Veículo – Motor, eixo de transmissão e sistema hidráulico · Шасси – двигатель, трансмиссия и гидравлика



Cummins QSL9 - Tier 4F · Cummins QSL9 - Tier 4F · Cummins QSL9 - Tier 4F · Cummins QSL9 - Tier 4F ·
Cummins QSL9 - Tier 4F · Cummins QSL9 - Tier 4F · Шестицилиндровый двигатель Cummins QSL9 - Tier 4F

No. of cylinders · Nombre de cylindres · Zahl der Zylinder · Numero di cilindri · Nº cilindros ·
Nº de cilindros · кол-во цилиндров

6

Rated power · Puissance nominale · Nennleistung · Potenza nominale ·
Potencia nominal · Potência nominal · Номинальная мощность

239 kW @ 2200 rpm

Maximum gross torque · Couple de rotation max. · Max. Drehmoment ·

1424 Nm @ 1500 rpm

Coppia massima · Par de fuerza máx. · Torque bruto máx. · Макс. общий вращающий момент

Fuel type · Ultra Low Sulfur Diesel · Type de carburant · Fioul lourd TBTS
Kraftstoff · Besonders schwefelarmer Dieselmotorkraftstoff · Tipo di carburante · Diesel a bassissimo tenore di zolfo

Tipo de combustible · Diesel de ultra bajo azufre · Tipo de combustível · Diesel com teor de enxofre ultra baixo

Тип топлива · Дизельное топливо со сверхнизким содержанием серы

Fuel tank capacity · Capacité du réservoir de carburant · Kraftstofftankvolumen ·

303 l

Capacità serbatoio carburante · Volumen depósito combustible · Capacidade do tanque · Емкость топливного бака



Optional engine

Moteur en option · Optionaler Motor · Motore opzionale · Motor opcional · Motor opcional · Опциональный двигатель

Cummins QSC8.3 - Tier 3 · Cummins QSC8.3 - Tier 3 · Cummins QSC8.3 - Tier 3 · Cummins QSC8.3 - Tier 3 ·
Cummins QSC8.3 - Tier 3 · Cummins QSC8.3 - Tier 3 · Шестицилиндровый двигатель Cummins QSC8.3 - Tier 3

No. of cylinders · Nombre de cylindres · Zahl der Zylinder · Numero di cilindri · Nº cilindros ·
Nº de cilindros · кол-во цилиндров

6

Rated power · Puissance nominale · Nennleistung · Potenza nominale ·
Potencia nominal · Potência nominal · Номинальная мощность

224 kW @ 2200 rpm

Maximum gross torque · Couple de rotation max. · Max. Drehmoment ·

1356 Nm @ 1400 rpm

Coppia massima · Par de fuerza máx. · Torque bruto máx. · Макс. общий вращающий момент

Fuel type · Type de carburant · Kraftstoff · Tipo di carburante ·

Diesel · Diesel · Diesel · Diesel

Tipo de combustible · Tipo de combustível · Тип топлива

Dissel · Diesel · дизель

Fuel tank capacity · Capacité du réservoir de carburant · Kraftstofftankvolumen ·

303 l

Capacità serbatoio carburante · Volumen depósito combustible · Capacidade do tanque · Емкость топливного бака



6 x 3 powershift transmission with torque converter ·

Transmission 6 x 3 powershift avec convertisseur de couple · 6 x 3 Lastschaltgetriebe mit Drehmomentwandler ·

Trasmissione Powershift 6 x 3 con convertitore di coppia · Transmisión Powershift 6x3 con convertidor de par ·

Transmissão Powershift 6x3 com conversor de torque ·

Коробка передач с сервомеханизмом переключения бх3 с гидротрансформатором

Selectable four-wheel drive (low range) ·

Sélection quatre roues motrices (plage basse) · Zuschaltbarer Allradantrieb (niedriger Schaltbereich) ·

Quattro ruote motrici selezionabili (rapporti corti) · Tracción cuatro ruedas seleccionable (velocidad corta) ·

Tração nas quatro rodas selecionável (faixa baixa) · Включаемый привод на четыре колеса (низкий диапазон)

Rigid mounted front axle ·

Essieu avant rigide · Starre Vorderachse · Assale anteriore rigido · Eje delantero rígido ·

Eixo dianteiro rígido · Жестко закрепленная передняя ось

Oscillating mounted rear axle ·

Essieu arrière oscillant · Pendelachse hinten · Assale posteriore oscillante · Eje trasero oscilante ·

Eixo traseiro oscilante · Колеблющаяся задняя ось

Automatic rear axles oscillation lock when superstructure is swung by 10° from centerline in either directions ·

Blocage de l'oscillation des essieux arrière automatique lorsque la tourelle est orientée à 10° de l'axe central quelle que soit la direction ·

Automatisches Feststellen der Pendelachsen, wenn der Oberwagen um 10° in eine beliebige Richtung geschwenkt wird ·

Blocco automatico dell'oscillazione degli assali posteriori quando la torretta è ruotata di 10° rispetto all'asse longitudinale centrale in qualsiasi direzione ·

Bloqueo automático de la oscilación del eje trasero cuando la superestructura se encuentra girada 10° respecto al eje longitudinal en cualquier dirección ·

Trava automática da oscilação dos eixos traseiros quando o giro da superestrutura passa de 10° a partir da linha do centro em qualquer direção ·

Автоматическая блокировка колебаний задней оси при повороте надстройки на 10° в любом направлении от центральной линии

Pneumatic service brakes ·

Freins de service pneumatiques · Pneumatische Betriebsbremsen · Freno di servizio pneumatico ·

Frenos neumáticos de servicio · Freios de serviço pneumáticos · Пневматические рабочие тормоза

TECHNICAL SPECIFICATIONS

RT 130

SPÉCIFICATIONS TECHNIQUES · TECHNISCHE DATEN · SPECIFICHE TECNICHE ·
ESPECIFICACIONES TÉCNICAS · ESPECIFICAÇÕES TÉCNICAS · ТЕХНИЧЕСКИЕ ХАРАКТЕРИСТИКИ



3 mode hydraulic power steering ·

Direction hydraulique, triple mode · Hydraulische Servolenkung mit drei Lenkarten · Servosterzo idraulico a 3 modalità · 3 modos de dirección hidráulica · Direção hidráulica com 3 modos · 3-режимное рулевое управление с гидроусилителем

Front wheel steering ·

Roues avant directrices · Vorderachslenkung · Sterzatura a due ruote anteriori · Dirección en las ruedas delanteras · Manobra com as rodas dianteiras · Рулевое управление передними колесами

Four wheel steering concentric ·

Direction toutes roues · Allradlenkung · Sterzatura a quattro ruote concentrica · Dirección en las cuatro ruedas, concéntrica · Manobras concéntricas com as quatro rodas · Режим рулевого управления четырьмя колесами в режиме «концентрический ход»

Four wheel steering crab ·

Marche en crabe toutes roues · Hundegang · Sterzatura a quattro ruote a granchio · Dirección en las cuatro ruedas, modo cangrejo · Translação lateral com as quatro rodas · Режим рулевого управления четырьмя колесами в режиме «крабовый ход»



Piston pump for main and auxiliary winch ·

Pompe à pistons pour treuil principal et secondaire · Kolbenpumpe für Haupt- und Hilfswinde · Pompa a pistoni per argano principale e ausiliario · Bomba de pistón para cabrestante principal y auxiliar · Bomba a pistão para guinchos principal e auxiliar · Поршневой насос основной и вспомогательной лебедок

Piston pump for boom hoisting and telescoping ·

Pompe à pistons pour relevage et télescopage de la flèche · Kolbenpumpe zum Anheben sowie Ein- und Ausfahren des Auslegers · Pompa a pistoni per sollevamento e sfilo braccio · Bomba de pistón para elevación y telescopaje de pluma · Bomba a pistão para elevação e projeção da lança · Поршневой насос подъема стрелы и телескопирования

Gear pump for steering, outriggers and slewing ·

Pompe à engrenage pour la direction, le calage et l'orientation · Zahnradpumpe für Lenkung, Abstützungen und Schwenken · Pompa a ingranaggi per sterzo, stabilizzatori e rotazione · Bomba de engranaje para dirección, estabilizadores y giro · Bomba de engrenagem para direção, estabilizadores e giro · Шестеренный насос рулевого управления, выдвижных опор и поворота

Hydraulic oil tank capacity ·

Capacité du réservoir d'huile hydraulique · Fassungsvermögen Hydrauliktank · Capacità serbatoio olio idraulico · Capacidad del depósito de aceite hidráulico · Capacidade do tanque de óleo hidráulico · Вместимость бака гидравлического масла

1150 l

Hydraulic oil filters ·

Filtres d'huile hydraulique · Hydraulikfilter · Filtri olio idraulico · Filtros de aceite hidráulico · Filtros de óleo hidráulico · Фильтры гидравлического масла

10 µm



Voltage · Tension · Spannung · Tensione · Voltaje · Tensão · Напряжение

12 V

Vehicle Performance

Performances du véhicule · Fahrleistungen · Prestazioni veicolo · Prestaciones del vehículo ·
Desempenho do veículo · Характеристики автомобиля



Max.⁽²⁾ · Max.⁽²⁾ · Max.⁽²⁾ · Max.⁽²⁾ · Máx.⁽²⁾ · Máx.⁽²⁾ · Макс.⁽²⁾

146 %

Maximum in 1st gear ·

Maximum en 1ère vitesse · Höchstgeschwindigkeit 1. Gang · Massimo nella prima marcia · Máximo en 1ª marcha · Máxima em 1ª marcha · Максимальный подъем на 1-й передаче

79 %

Maximum in 6th gear ·

Maximum en 6ème vitesse · Höchstgeschwindigkeit 6. Gang · Massimo nella sesta marcia · Máximo en 6ª marcha · Máxima em 6ª marcha · Максимальный подъем на 6-й передаче

5 %



Maximum in 6th gear ·

Maximum en 6ème vitesse · Höchstgeschwindigkeit 6. Gang · Massimo nella sesta marcia · Máximo en 6ª marcha · Máxima em 6ª marcha · Максимальная на 6-й передаче

33 km/h



Min. / Max. · Min / Max · Min. / Max. · Min. / Max. · Min. / Máx. · Min. / Máx. · Мин. / Макс.

-30° / 50 °C

Tires

Pneumatiques · Bereifung · Pneumatici · Neumáticos · Pneus · Шины



Wide earth moving style tread ·

Bande de roulement de type pour machine de terrassement · Grobes Profil, wie Erdbewegungsmaschinen · Per movimento terra · Para movimiento de tierra · Banda larga estilo terraplenagem · С широким протектором для движения по грунту

33.25 x 29-32 PR

TECHNICAL SPECIFICATIONS

RT 130

SPÉCIFICATIONS TECHNIQUES · TECHNISCHE DATEN · SPECIFICHE TECNICHE ·
ESPECIFICACIONES TÉCNICAS · ESPECIFICAÇÕES TÉCNICAS · ТЕХНИЧЕСКИЕ ХАРАКТЕРИСТИКИ

Options

Options · Optionen · Opzionali · Opciones · Opçionais · Дополнительные опции

	Single sheave · Poulie unique · Einzelne Seilrolle · Puleggia singola · Una polea · Roldana simples · Один концевой шкив	
	Lattice type jib, side stowable · Fléchette en treillis, escamotable sur le côté · Gittermast, seitlich verstaubar · Tralicciata, staffabile lateralmente · Tipo celosía, almacenable lateralmente · Jib treliçada, alojamento lateral · Доп. стрела решетчатая, укладываемая сбоку	8,8 m / 16,7 m / 22 m
	Angular offsets · Déports angulaires · Abwinkelbar · Inclinzioni · Inclinación · Desvio angular · Угловое смещение	0° / 20° / 40°
	Max. with jib · Max. avec fléchette · Max. mit Verlängerung · Max. con prolunga · Máx. con plumin · Máx. com lança articulada · Макс. с гуськом	58,8 m / 66,5 m / 71,6 m
	Revolving amber light (One light mounted on the cab) · Feu rotatif jaune (un feu monté sur la cabine) · Gelbes Rundumlicht (Einzelleuchte auf Kabinendach) · Luce di segnalazione rotante ambra (una luce montata sulla cabina) · Luz ámbar giratoria (una luz montada en la cabina) · Farol rotativo âmbar (uma lâmpada, montado na cabine) · Вращающийся оранжевый фонарь (один на кабине)	
	Yellow strobe light (One light mounted on the cab - used in place of revolving amber light) · Feu stroboscopique jaune (un feu monté sur la cabine - utilisé à la place du feu rotatif jaune) · Gelbes Blinklicht (Einzelleuchte auf Kabinendach – ersetzt gelbes Rundumlicht) · Luce stroboscopica gialla (una luce montata sulla cabina - usata al posto della luce ambra rotante) · Luz estroboscópica amarilla (una luz montada en la cabina - usada en vez de luz ámbar giratoria) · Estroboscópica amarela (uma lâmpada montada na cabine – usado em lugar do farol rotativo) · Желтый проблесковый маячок (один на кабине - вместо вращающегося оранжевого фонаря)	
	Work light package (Lights mounted on the base of the boom and superstructure) · Pack projecteurs de travail (projecteurs montés sur la base de la flèche et sur la tourelle) · Arbeitsscheinwerfer-Paket (am Auslegerfuß und am Oberwagen) · Kit luci di lavoro (luci montate sulla base del braccio e della sovrastruttura) · Paquete de luces de trabajo (luces montadas en la base de la pluma y superestructura) · Conjunto de faróis de trabalho (lâmpadas montadas na base da lança e na superestrutura) · Комплект рабочего освещения (прожекторы на основании стрелы и шасси)	
	Hydraulic motor · Moteur hydraulique · Hydromotor · Motore idraulico · Motor hidráulico · Motor hidráulicos · Гидравлический двигатель	
	Rope roller device · Tendeur de câble · Seilspannvorrichtung · Dispositivo pressafune · Sistema de tensado de cable · Sarilho dos cabos · Направляющий ролик троса	
	Normally engaged brake · Frein serré normalement · Bremse im Normalzustand aktiviert · Freno normalmente inserito · Freno activado en estado normal · Freio normalmente aplicado · Нормально закрытый тормоз	
	2 speeds · 2 vitesses · 2 Geschwindigkeiten · 2 velocità · 2 velocidades · 2 velocidades · 2 скорости	
	Max.⁽¹⁾ · Max. ⁽¹⁾ · Max. ⁽¹⁾ · Max. ⁽¹⁾ · Máx. ⁽¹⁾ · Máx. ⁽¹⁾ · Макс. ⁽¹⁾	138 m/min.
	Rotational resistant · Faible torsion · Drehungsarm · Antirotazione · Antirotación · Anti-rotação · Антиротационный	
		19 mm
		259 mm
	Permissible line pull · Traction du câble admissible · Max. Seilzug · Tiro massimo ammissibile · Tracción de cable admisible · Tração máxima admissível · Макс. нагр. на трос	74,7 kN

TECHNICAL SPECIFICATIONS

RT 130

SPÉCIFICATIONS TECHNIQUES · TECHNISCHE DATEN · SPECIFICHE TECNICHE ·
ESPECIFICACIONES TÉCNICAS · ESPECIFICAÇÕES TÉCNICAS · ТЕХНИЧЕСКИЕ ХАРАКТЕРИСТИКИ



Diesel power heater ·

Système de chauffage au diesel · Diesel-Standheizung · Riscaldatore alimentato diesel ·
Calentador diésel · Aquecedor a diesel · Обогреватель, работающий от дизельного двигателя



Engine oil heater ·

Chauffage à l'huile moteur · Motorölvorwärmung · Riscaldatore olio motore ·
Calentador aceite de motor · Aquecedor do óleo do motor · Подогреватель масла в двигателе

Hydraulic oil heater ·

Chauffage à l'huile hydraulique · Hydraulikvorwärmung · Riscaldatore olio idraulico ·
Calentador aceite hidráulico · Aquecedor do óleo hidráulico · Подогреватель гидравлического масла

Battery heater ·

Chauffage de batterie · Batterievorwärmung · Riscaldatore batteria ·
Calentador batería · Aquecedor da bateria · Обогреватель аккумуляторной батареи

Low temperature fluids ·

Fluides basse température · Betriebsflüssigkeiten für Niedrigtemperaturen · Fluidi per basse temperature ·
Fluidos de baja temperatura · Líquidos para baixa temperatura · Низкотемпературные рабочие жидкости



Battery disconnect switch ·

Commutateur de déconnexion de la batterie · Batterie-Trennschalter · Interruttore per disconnessione batteria ·
Interruptor de desconexión de batería · Interruptor da bateria · Выключатель аккумуляторной батареи



Spare wheel ·

Roue de secours · Reserverad · Ruota di scorta · Rueda de repuesto · Estepe · Запасное колесо

33.5 x 29-32 PR

Mirror for hoist ·

Miroir pour treuil · Spiegel für Hubwerk · Specchio per argano · Espejo para cabrestante · Espelho para o guincho ·
Зеркало управления подъемом

Tire inflation kit ·

Kit de gonflage des pneus · Reifen-Aufblaskit · Attrezzatura per gonfiaggio pneumatici · Kit infla-neumáticos ·
Kit de encher pneus · Комплект накачивания шин

Front pintle hook ·

Crochet de remorquage avant · Anhängerkupplung vorn · Gancio di traino anteriore · Enganche de remolque delantero ·
Gancho de reboque dianteiro · Передний поворотный буксирный крюк







Rear pintle hook ·

Crochet de remorquage arrière · Anhängerkupplung hinten · Gancio di traino posteriore · Enganche de remolque trasero ·
Gancho traseiro de reboque · Крюк задний, буксировочный

TECHNICAL SPECIFICATIONS

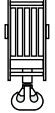
RT 130

SPÉCIFICATIONS TECHNIQUES · TECHNISCHE DATEN · SPECIFICHE TECNICHE ·
ESPECIFICACIONES TÉCNICAS · ESPECIFICAÇÕES TÉCNICAS · ТЕХНИЧЕСКИЕ ХАРАКТЕРИСТИКИ

							Standard	Optional
			1	2			Standard Standard Serie Standard Estándar Padrão Стандарт	En option Option Opzionale Opcional Opcional Опция
63,5 t	5	10	•	•	•	•		•
54,4 t	5	10	•	•	•	•		•
10,9 t	0	1	•	•	•	•		•

Note: Refer to your local dealer for a full list of options.

(1) Indicative value only for reference.

(2) Standard crane in travelling configuration – value calculated with nominal tire radius and max power delivered to the wheels

Remarque : Contactez votre concessionnaire pour obtenir la liste complète des options.

(1) Valeur indicative, pour référence uniquement.

(2) Grue standard en configuration de conduite – valeur calculée en fonction du rayon nominal du pneu et de la puissance max. transmise aux roues.

Hinweis: Ihr Händler vor Ort hält eine Übersicht aller verfügbaren Optionen bereit.

(1) Anhaltswert, dient nur als Referenz.

(2) Standardkran in verfahrbarer Konfiguration. Berechnung basiert auf Reifen-Nennradius und Maximalkraft, die auf die Räder wirkt.

Nota: Riferirsi al dealer di zona per un elenco completo degli opzionali.

(1) Valore indicativo solo come riferimento.

(2) Gru in versione standard ed in condizioni di marcia – valore calcolato in base al raggio nominale del pneumatico e alla massima potenza alla ruota.

Nota: consulte la lista completa de opciones en su distribuidor local.

(1) Valor indicativo, sólo de referencia.

(2) Grúa estándar en configuración de marcha – valor calculado considerando el radio nominal del neumático y máxima potencia en las ruedas.

Nota: consulte no seu distribuidor local a relação completa de opcionais.

(1) Valor sugerido apenas para referência.

(2) Guindaste padrão em configuração de marcha – valor calculado considerando raio nominal dos pneus e potência máxima transmitida às rodas.

Примечание. Полный список всех доступных опций можно получить у местного дилера.

(1) Значения указаны только для справки.

(2) Значения даны для крана стандартной комплектации в режиме для перевозки и рассчитаны для шин нормального радиуса и максимального крутящего момента, передаваемого на колеса.

NOTES TO LIFTING CAPACITY

RT 130

NOTES RELATIVES À LA CAPACITÉ DE LEVAGE · HINWEIS ZU TRAGFÄHIGKEITEN ·
ANNOTAZIONI SULLE PORTATE · NOTAS SOBRE LA CAPACIDAD DE ELEVACIÓN ·
NOTAS SOBRE A CAPACIDADE DE IÇAMENTO · ПРИМЕЧАНИЯ ПО ГРУЗОПОДЪЕМНОСТИ

Weight of hook blocks and slings is considered part of the load and must be subtracted from the capacity ratings.
Consult operation manual for further details.

Note: Data published herein is intended as a guideline only and shall not be construed to warrant applicability for lifting purposes.
For actual crane operation refer to the computer charts and the operating manual, both of which are supplied with the crane.

Le poids du crochet-moufle et des élingues est considéré comme intégré à la charge et doit être soustrait des capacités.
Pour plus de détails se référer au manuel d'instructions.

Remarque : Les présentes données sont publiées uniquement à titre indicatif et ne constituent en aucun cas une garantie d'aptitude aux opérations de levage. Pour le fonctionnement de la grue, consulter les graphiques et le manuel d'instructions, fournis tous les deux avec la grue.

Gewichte der Unterflaschen sowie der Aufnahmemittel sind Bestandteile der Last und sind von den Tragfähigkeiten abzuziehen.
Weitere Informationen entnehmen Sie bitte dem Bedienerhandbuch.

Hinweis: Die hier aufgeführten Daten dienen lediglich als Richtlinie und dürfen nicht für Hubeinsätze herangezogen werden.
Für den tatsächlichen Betrieb des Kranes sind die Computertabellen und das Bedienerhandbuch zu Rate zu ziehen, die mit dem Kran ausgeliefert werden.

Il peso dei bozzelli e delle funi di imbracaggio viene considerato parte del carico e deve quindi essere sottratto dalle portate nominali.
Per ulteriori dettagli sulla velocità del vento, consultare il manuale di istruzione della gru.

Nota: I dati riportati in questo prospetto sono forniti esclusivamente a titolo indicativo, pertanto non sono da ritenersi impegnativi ai fini dell'applicazione della garanzia sulle portate di sollevamento. Per l'uso della gru occorre rispettare le tabelle originali e il manuale d'uso forniti in dotazione con la gru stessa.

Los pesos de los ganchos y las eslingas se consideran parte de la carga y tienen que ser restados de las capacidades nominales.
Consulte el manual de instrucciones para más detalles.

Nota: Los datos publicados se proporcionan a título informativo, por tanto, no se consideraran vinculantes a los efectos de la garantía de la capacidad de elevación. Para operar la grúa deben cumplirse las tablas originales y el manual de instrucciones suministrados con la grúa.

O peso dos moitões e eslingas é considerado parte da carga e tem de ser subtraído das capacidades nominais.
Consultar manual de operação para outros detalhes.

Nota: Os dados publicados aqui destinam-se a simples orientação e não devem ser interpretados como garantia de aplicabilidade para fins de içamento. Para a operação efetiva do guindaste, consulte as tabelas de computador e o manual de operação, ambos fornecidos com o guindaste.

Вес крюкоблока и строп считается частью груза и должен вычитаться из номинальных значений грузоподъемности.
Подробности см. в руководстве по эксплуатации.

Примечание. Публикуемые данные даются только для справки и не должны использоваться при расчете нагрузки. Расчетные данные для использования при эксплуатации крана приводятся в компьютерных таблицах и в руководстве по эксплуатации, поставляемыми вместе с краном.

NOTES

RT 130

NOTES · NOTIZEN · NOTE · NOTAS · NOTAS · ПОМЕТЫ, КОММЕНТАРИИ, ПРИМЕЧАНИЯ

A large rectangular area with a light gray background and horizontal white lines, intended for taking notes.

NOTES

RT 130

NOTES · NOTIZEN · NOTE · NOTAS · NOTAS · ПОМЕТЫ, КОММЕНТАРИИ, ПРИМЕЧАНИЯ

A large rectangular area with a light gray background and horizontal white lines, serving as a template for notes. The lines are evenly spaced and extend across the width of the page, providing a structured space for writing.

Effective Date: October 2016.

Product specifications and prices are subject to change without notice or obligation. The photographs and/or drawings in this document are for illustrative purposes only. Refer to the appropriate Operator's Manual for instructions on the proper use of this equipment. Failure to follow the appropriate Operator's Manual when using our equipment or to otherwise act irresponsibly may result in serious injury or death. The only warranty applicable to our equipment is the standard written warranty applicable to the particular product and sale and Terex makes no other warranty, express or implied. Products and services listed may be trademarks, service marks or trade-names of Terex Corporation and/or its subsidiaries in the USA and other countries. All rights are reserved. Terex® is a registered trademark of Terex Corporation in the USA and many other countries.

Date d'effet : Octobre 2016.

Les spécifications et prix des produits sont sujets à modification sans avis ou obligation. Les photographies et/ou dessins contenus dans ce document sont uniquement pour illustration. Veuillez vous référer à la notice d'utilisation appropriée pour les instructions quant à l'utilisation correcte de cet équipement. Tout manquement au suivi de la notice d'utilisation appropriée lors de l'utilisation de notre équipement ou tout acte autrement irresponsable peut résulter en une blessure corporelle grave ou mortelle. La seule garantie applicable à notre équipement est la garantie standard écrite applicable à un produit et à une vente spécifique. Terex n'offre aucune autre garantie, expresse ou implicite. Les produits et services proposés peuvent être des marques de fabrique, des marques de service ou des appellations commerciales de Terex Corporation et/ou ses filiales aux Etats Unis et dans les autres pays, et tous les droits sont réservés. «TEREX» est une marque déposée de Terex Corporation aux Etats Unis et dans de nombreux autres pays.

Gültig ab: Oktober 2016.

Produktbeschreibungen und Preise können jederzeit und ohne Verpflichtung zur Ankündigung geändert werden. Die in diesem Dokument enthaltenen Fotos und/oder Zeichnungen dienen rein anschaulichen Zwecken. Anweisungen zur ordnungsgemäßen Verwendung dieser Ausrüstung entnehmen Sie bitte dem zugehörigen Betriebshandbuch. Nichtbefolgung des Betriebshandbuchs bei der Verwendung unserer Produkte oder anderweitig fahrlässiges Verhalten kann zu schwerwiegenden Verletzungen oder Tod führen. Für dieses Produkt wird ausschließlich die entsprechende, schriftlich niedergelegte Standardgarantie gewährt. Terex leistet keinerlei darüber hinaus gehende Garantie, weder ausdrücklich noch stillschweigend. Die Bezeichnungen der aufgeführten Produkte und Leistungen sind gegebenenfalls Marken, Servicemarken oder Handelsnamen der Terex Corporation und/oder ihrer Tochtergesellschaften in den USA und anderen Ländern. Alle Rechte vorbehalten. "TEREX" ist eine eingetragene Marke der Terex Corporation in den USA und vielen anderen Ländern.

Data di inizio validità: Ottobre 2016.

Ci riserviamo il diritto di modificare le specifiche e i prezzi dei prodotti in ogni momento e senza preavviso. Le fotografie e/o i disegni contenuti in questo documento sono destinati unicamente a scopi illustrativi. Consultare le istruzioni sull'uso corretto di questo macchinario, contenute nell'opportuno Manuale dell'operatore. L'inottemperanza delle istruzioni contenute nel Manuale dell'operatore del macchinario e altri comportamenti irresponsabili possono provocare gravi lesioni, anche mortali. L'unica garanzia applicabile ai nostri macchinari è la garanzia scritta standard applicabile al particolare prodotto e alla particolare vendita; Terex è esonerata dal fornire qualsiasi altra garanzia, esplicita o implicita. I prodotti e servizi elencati possono essere dei marchi di fabbrica, marchi di servizio o nomi commerciali di TEREX Corporation e/o società affiliate negli Stati Uniti d'America e altre nazioni e tutti i diritti sono riservati. "TEREX" è un marchio registrato di Terex Corporation negli USA e in molti altri Paesi.

Fecha efectiva: Octubre 2016.

Los precios y las especificaciones de productos pueden sufrir cambios sin aviso previo u obligación. Las fotografías o dibujos de este documento tienen un fin meramente ilustrativo. Consulte el manual de instrucciones del operador correspondiente para más información sobre el uso correcto de este equipo. El hecho de no respetar el manual del operador correspondiente al utilizar el equipo o actuar de forma irresponsable puede suponer lesiones graves o fatales. La única garantía aplicable a nuestro equipo es la garantía escrita estándar correspondiente a cada producto y venta, y TEREX no amplía dicha garantía de forma expresa o implícita. Los productos y servicios mencionados pueden ser marcas registradas, marcas de servicio o nombres de marca de TEREX Corporation o de sus filiales en Estados Unidos de América y otros países, y se reservan todos los derechos. "TEREX" es una marca comercial registrada de Terex Corporation en Estados Unidos de América y muchos otros países.

Data de vigência: Outubro 2016.

Especificações e preços dos produtos sujeitos a alteração sem aviso prévio ou obrigações. As fotografias e/ou desenhos deste documento servem apenas para fins ilustrativos. Consulte o respectivo Manual de Instruções para instruções sobre o uso correto deste equipamento. A falta de atenção ao respectivo Manual do Operador no uso de nosso equipamento ou a operação da máquina em condições impróprias pode resultar em lesão grave ou morte. A única garantia aplicável aos nossos equipamentos é a garantia padrão por escrito, aplicável ao produto específico e à sua venda, sem que nenhuma outra, expressa ou implícita, seja oferecida pela Terex. Os produtos e serviços listados podem ser marcas comerciais, marcas de serviço ou nomes-fantasia da Terex Corporation e/ou suas subsidiárias nos EUA e em outros países. Todos os direitos reservados. Terex® é marca registrada da Terex Corporation nos EUA e muitos outros países.

Вступает в силу: Октябрь 2016 г.

Технические характеристики и цены могут изменяться без предварительного уведомления и без каких-либо обязательств для производителя. Фотографии и (или) чертежи, использованные в документе, приведены исключительно в качестве иллюстраций. Инструкции по правилам эксплуатации даются в соответствующих руководствах для операторов данного оборудования. Невыполнение рекомендаций руководства по эксплуатации нашего оборудования или другие безответственные действия могут повлечь серьезные травмы или смерть. Единственной гарантией, действующей в отношении нашего оборудования, является стандартная форма письменной гарантии на данный тип оборудования и на условия его продажи.

Copyright 2016 Terex Corporation

Terex Cranes, Global Marketing, Dinglerstraße 24, 66482 Zweibrücken, Germany
Tel. +49 (0) 6332 830, Email: info.cranes@terex.com, www.terexcranes.com



www.terexcranes.com

Brochure Reference: TC-DS-M-E/F/G//S/P/R-RT130-10/16



WORKS FOR YOU.™